



Bina cephesinde Projesine uygun olarak, alüminyum ankrajlar, alüminyum düşey T Profiller ve özel kesitli yatay profillerden teşkil edilen taşıyıcı alt konstrüksiyon üzerine, Kompakt Laminat plakalar, arkalarına 4 noktadan tespit edilen agraf klipsleri vasıtası asılır. Bu Sistemde Derzler Açıktır.



Kompakt Laminat - HPL / Agraflı Sistem Bileşenleri

ÜRÜN RESMİ	ÜRÜN KODU	ÜRÜN BİLGİSİ	RENK	AMBALAJ MİKTARI
	T43539	50 X 30 X 1,8mm TIRTIILLI T PROFİL	PRES / ELOKSAL	6 METRE / ADET
	T43540	50 X 30 X 2mm TIRTIILLI T PROFİL	PRES / ELOKSAL	6 METRE / ADET
	T43538	50 X 50 X 1,8mm TIRTIILLI T PROFİL	PRES / ELOKSAL	6 METRE / ADET
	T43546	50 X 50 X 2mm TIRTIILLI T PROFİL	PRES / ELOKSAL	6 METRE / ADET
	T43537	50 X 70 X 1,8mm TIRTIILLI T PROFİL	PRES / ELOKSAL	6 METRE / ADET
	T43545	50 X 70 X 2mm TIRTIILLI T PROFİL	PRES / ELOKSAL	6 METRE / ADET
	30138	25 X 50 X 1,7mm TIRTIILLI T PROFİL	PRES / ELOKSAL	6 METRE / ADET
	30137	25 X 50 X 2mm TIRTIILLI T PROFİL	PRES / ELOKSAL	6 METRE / ADET
	T43544	30 X 30 X 1,8mm TIRTIILLI T PROFİL	PRES / ELOKSAL	6 METRE / ADET
	30146	KOMPAKT LAMİNAT YATAY PROFİLİ	PRES /SİYAH	6 METRE/ADET
	30145-50	KOMPAKT LAMİNAT ÜST KLİPS AYARLI	PRES / ELOKSAL	PAKET / KOLİ
	30145-40	KOMPAKT LAMİNAT ALT KLİPS	PRES	300 ADET/ÇUVAL
	Hareketli Ankraj Tipleri için Tıklayın	ALÜMİNYUM ANKRAJ L TİPİ HAREKETLİ 50,70 ve 80 LİK (60,80,100,120,140,160 mm LİK BAYRAK UZUNLUKLARINDA)	PRES / ELOKSAL	PAKET / KOLİ
	Sabit Ankraj Tipleri için Tıklayın	ALÜMİNYUM ANKRAJ L TİPİ SABİT 100,120 ve 150 LİK (60,80,100,120,140,160 mm LİK BAYRAK UZUNLUKLARINDA)	PRES / ELOKSAL	PAKET / KOLİ
	M520AKB	M5 AYAR VİDASI	GALVANİZ / PASLANMAZ	PAKET / KOLİ
	YHB4825	YHB AYAR VİDASI	GALVANİZ	PAKET / KOLİ
	YSB6010	AGRAF VİDASI	GALVANİZ	PAKET / KOLİ
	AKB5525	AKB VİDA	ÇİNKO / GALVANİZ / İNOX	PAKET / KOLİ
	POPİN4816	4,8x16 GENİŞ KAFA POP PERÇİN	ALU-STEEL / ALU-İNOX	PAKET / KOLİ
	POPAL4816	4,8x25 GENİŞ KAFA POP PERÇİN	ALU-STEEL / ALU-İNOX	PAKET / KOLİ
	DBK1075	KLİPSLİ ÇELİK DÜBEL	ÇİNKO / GALVANİZ / İNOX	PAKET / KOLİ
	DBG1085	GÖMLEKLİ ÇELİK DÜBEL	ÇİNKO / GALVANİZ / İNOX	PAKET / KOLİ
	DTAPS100	TUĞLA DÜBELİ	PLASTİK / NYLON - ÇİNKO / GALVANİZ / İNOX	PAKET / KOLİ
	DYT06	YTONG TUĞLA DÜBELİ (6,8,10 cm UZUNLUKLARINDA)	PLASTİK / NYLON - ÇİNKO / GALVANİZ / İNOX	PAKET / KOLİ

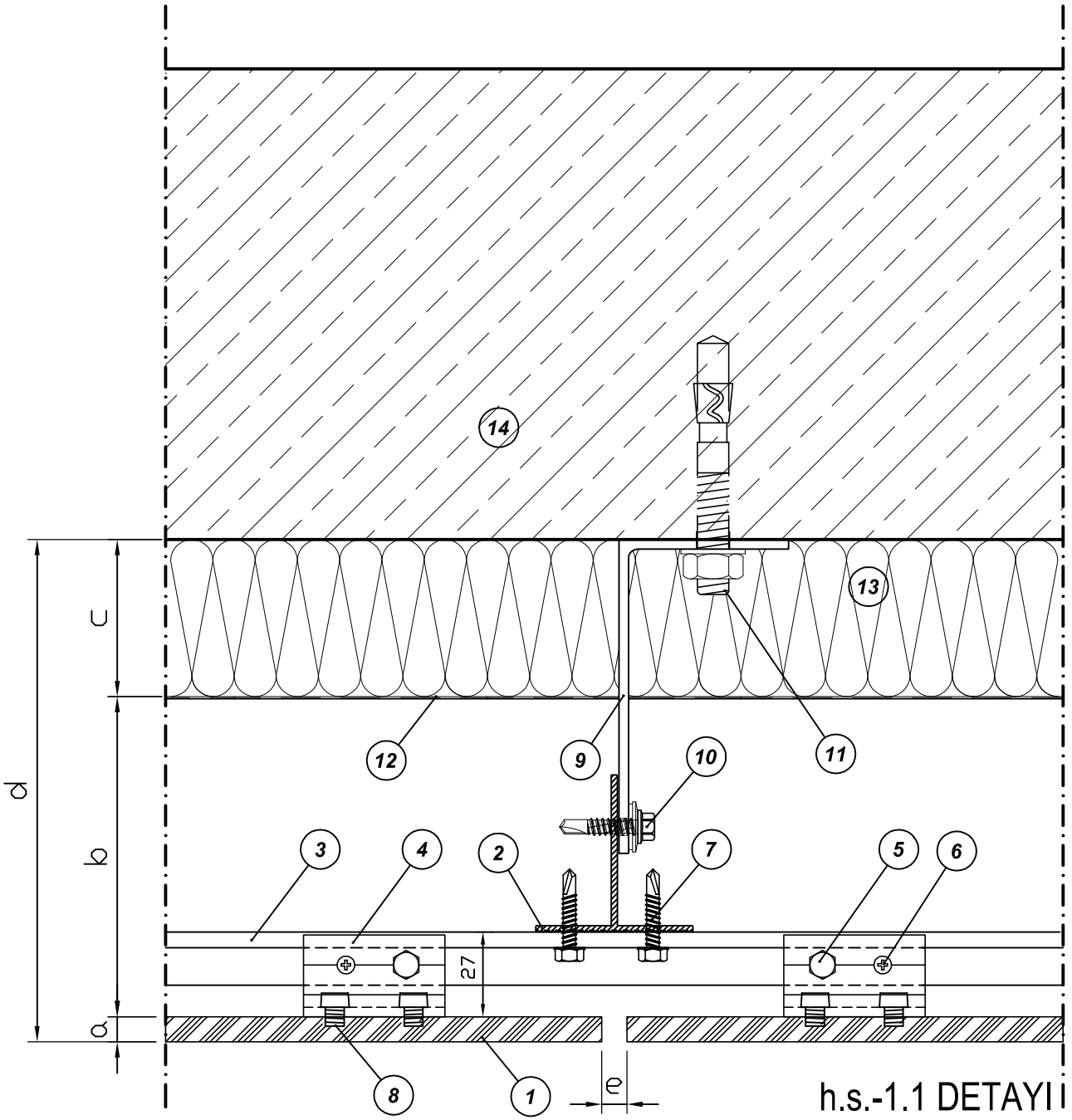

h.s.-1.1 DETAYI

ALÜSAN Detay Bileşenleri

- | | |
|---|-----------------------------|
| 1-Kompakt laminat Paneli | 8- Agraflı-Kompakt vidası |
| 2- T Profil 50x50 | 9- Alüminyum Ankraj |
| 3-Kompakt Laminat Yatay Profili (30146) | 10-AKB M.U. Vida (5,5x25mm) |
| 4-Kompakt Laminat Klips (3014550) | 11-Çelik Dübel |
| 5-AKB M.U. Vida (5x20mm) | 12-Buhar Dengeleyici Örtü |
| 6-YHB M.U. Vida (4,8x25mm) | 13-Isı İzolasyon Malzemesi |
| 7- AKB M.U. Vida (5,5x25mm) | 14-Betonarme / Tuğla Duvar |

Toleranslar

- a-Panel Kalınlığı (8,10,12,14mm)
b-Hava Boşluğu (min 20mm, önerilen 50mm)
c-İzolasyon Kalınlığı (5,6,8,10cm)
d-Sistem Açıklığı (min.105mm)
e-Derz Boşluğu (4,5,6,7,8 mm)

Copyright © 2013 by Alü-san Alüminyum Sanayi ve Tic. A.Ş. Firmamız tarafından hazırlanmış olan yukarıdaki teknik çizim ve tanımlamalar kanunlarla koruma altına alınmıştır ve izinsiz kullanılamaz.

Pafta No:	Sistem :	Kompakt laminat Agraflı Sistem
Ölçek : 1/2	Pafta Adı :	Plan Detayı(h.s-1.1)
Tarih: 2019 / 03		
Çizen : B.S.A.	T: +90 0212 480 06 00 pbx F: +90 0212 480 06 11 pbx M: info@alusan.com.tr	www.alusan.com.tr



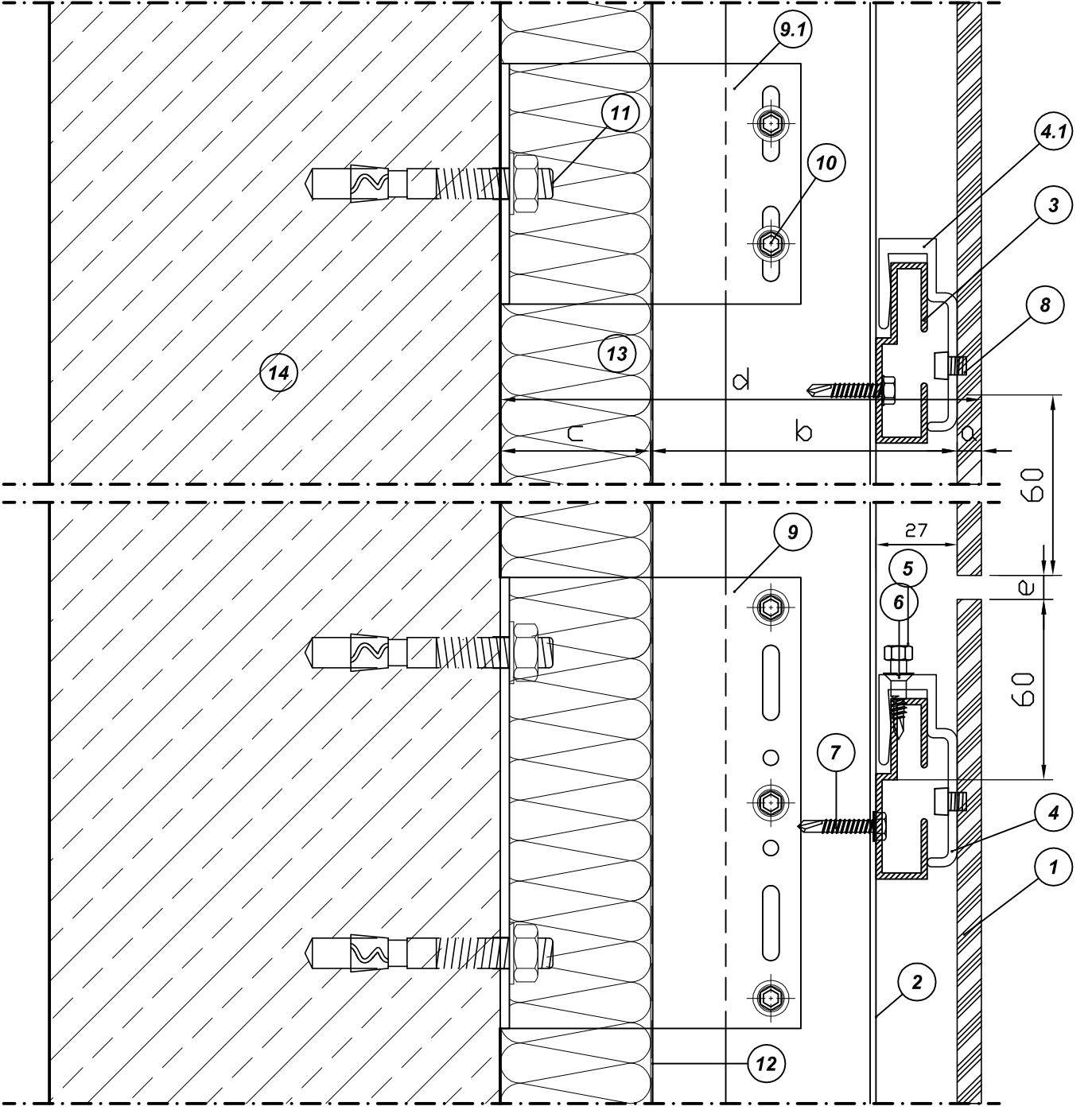

v.s.-1.1 DETAYI

ALÜSAN Detay Bileşenleri

- | | |
|---|------------------------------|
| 1-Kompakt laminat Paneli | 8- Agraf-Kompakt vidası |
| 2- T Profil 50x50 | 9- 150x100 Alüminyum Ankraj |
| 3-Kompakt laminat Yatay Profili (30146) | 9.1- 80x100 Alüminyum Ankraj |
| 4-Kompakt Laminat Üst Klips (3014550) | 10-AKB M.U. Vida (5,5x25mm) |
| 4.1-Kompakt Laminat Alt Klips (3014550) | 11-Çelik Dübel |
| 5-AKB M.U. Vida (5x20mm) | 12-Buhar Dengeleyici Örtü |
| 6-YHB M.U. Vida (4,8x25mm) | 13-Isı İzolasyon Malzemesi |
| 7- AKB M.U. Vida (5,5x25mm) | 14-Betonarme / Tuğla Duvar |

Toleranslar

- a-Panel Kalınlığı (8,10,12,14mm)
b-Hava Boşluğu (min 20mm, önerilen 50mm)
c-İzolasyon Kalınlığı (5,6,8,10cm)
d-Sistem Açıklığı (min.105mm)
e-Derz Boşluğu (4,5,6,7,8 mm)

Copyright © 2013 by Alü-san Alüminyum Sanayi ve Tic. A.Ş. Firmamız tarafından hazırlanmış olan yukarıdaki teknik çizim ve tanımlamalar kanunlarla koruma altına alınmıştır ve izinsiz kullanılamaz.

Pafta No:	Sistem :	Kompakt laminat Agrafli Sistem
Ölçek : 1/2	Pafta Adı :	Kesit Detayı(v.s-1.1)
Tarih: 2019 / 03		
Çizen : B.S.A.	T: +90 0212 480 06 00 pbx F: +90 0212 480 06 11 pbx M: info@alusan.com.tr www.alusan.com.tr	



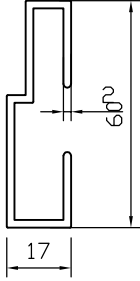

No: 30146
Agraflı Sistem Yatay profil

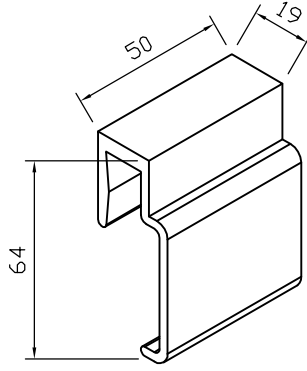

No: 3014550
Agraflı Sistem Üst Klips

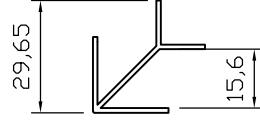

No:10127
Köşe Profili
max 11mm seramik

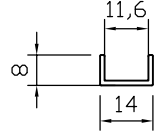

No: Y39231
U Profili

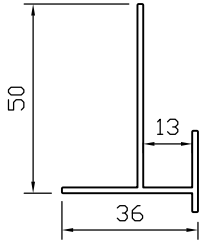

No: Y43381
Damlalık Profili

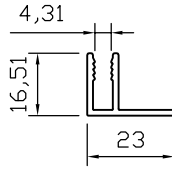

No: 36917
F Profili 23x16,5

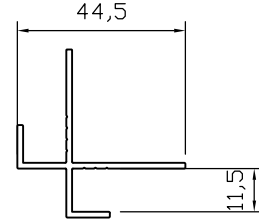

No: Y39422
Köşe Profili

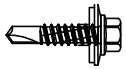

5,5x25 AKB M.U. Vida

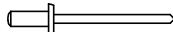

4x10 Pop Perçin

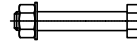

M5x30 Civata, Somun, Pul

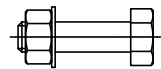

M8x30 Civata, Somun, Pul



3,9x19 YhHB. MU. Vida

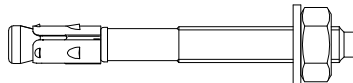

M10x90 Klipsli Dübel

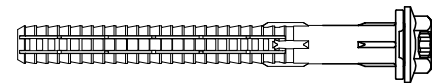

M10x100 Tuğla Dübeli Takımı

